

NEOCLIMA

ОСУШИТЕЛИ ВОЗДУХА
ND-240, ND-360

NEOCLIMA

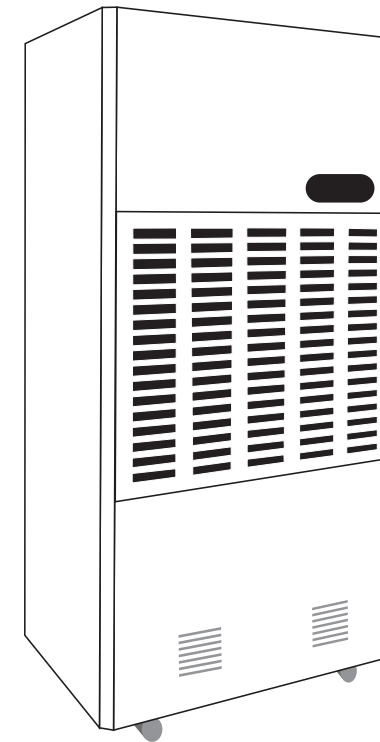

Инструкция по эксплуатации

Только для использования в помещении
380В/50Гц

Перед началом использования данного осушителя воздуха внимательно прочитайте инструкцию. Рекомендуется сохранить ее на будущее.

1. Инструкция по безопасности

Пожалуйста, перед использованием внимательно прочтите инструкцию.

- пожалуйста, перед использованием удостоверьтесь, что электрическое питание составляет 380 В/50 Гц.
- пожалуйста, не выдергивайте шнур, чтобы отключить питание.
- пожалуйста, будьте внимательны во время перемещения прибора, не повредите шнур.
- пожалуйста, не вставляйте пальцы или другие предметы в решетку.
- пожалуйста, не позволяйте детям залазить на прибор или сидеть на нем.
- пожалуйста, вынимайте вилку из розетки перед тем как мыть или ремонтировать прибор.
- пожалуйста, убедитесь, что прибор заземлен безопасно, используйте сетевой выключатель, использование соединителя запрещено.
- пожалуйста, не используйте прибор в тесном герметичном помещении.
- пожалуйста, внимательно придерживайтесь инструкций.

Внимание: мы рекомендуем, чтобы все ремонтные работы проводились специалистами.

2. Описание продукта

Осушители могут очищать воздух в комнате от влажности, тем самым создавая людям комфортное проживание и позволяя хранить вещи.

У наших осушителей аккуратный внешний вид, компактная форма, высокое качество исполнения, а также они просты в использовании, кроме того они широко используются в научных исследованиях, промышленности, транспорте, в медицинском лечении, приборах и измерителях, подземных конструкциях, компьютерных лабораториях, архивах, складах, ванных комнатах и т.д. Они помогают предотвратить промокание, эрозию, а также появление плесени на приборах, измерителях, компьютерах, аппаратуре связи, медицинских препаратах и документах.

ОПИСАНИЕ КОНСТРУКЦИИ

1. Панель управления
2. Решетка впуска воздуха
3. Фильтрующая решетка
4. Колесико
5. Трубка для отвода воды
6. Воздухоотвод

ИНСТРУКЦИЯ ПО ПРИМЕНЕНИЮ

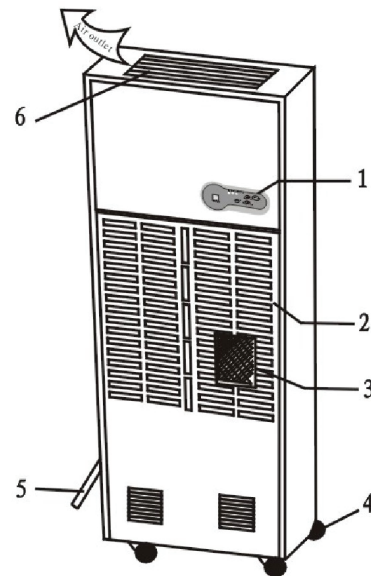
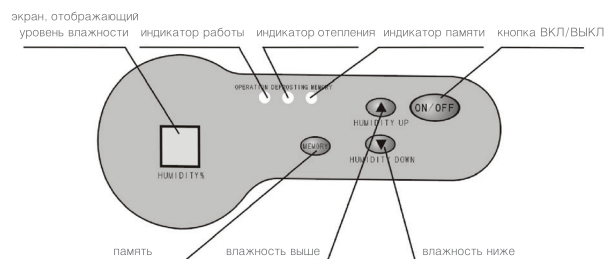

3. Описание устройства

1. ON/OFF: Нажмите ВКЛ/ВЫКЛ, прибор работает в режиме "ВКЛ-ВЫКЛ-ВКЛ".
2. Влажность выше и ниже: Нажмите "Влажность выше и ниже" один раз, чтобы повысить или понизить уровень влажности на 1%. Нажмите и удерживайте кнопку 1.5 секунды и цифровое значение повысится или понизится на 1% со скоростью 5 единиц в секунду.
3. Кнопка "Память": Нажмите кнопку памяти, и индикатор загорится, чтобы запустить функцию памяти в случае, если возникнет перебой с электропитанием. Нажмите кнопку памяти снова; индикатор отключится и функция памяти не будет работать, в случае если электропитание будет отключено.

ВКЛЮЧЕНИЕ

1. Вставьте вилку в розетку, прибор издает звук "ди".
2. Нажмите ВКЛ/ВЫКЛ, индикатор работы прибора включается, и экран, отображающий уровень влажности, загорится, чтобы показать установки, заданные в прошлый раз. Исходное значение в настройках уровня влажности составляет 60%, а через 3 секунды экран переключается и показывает текущий уровень влажности.
3. Нажмите кнопку "Влажность выше или ниже", чтобы выставить необходимый уровень влажности. Если уровень влажности, который вы выставляете на 3% ниже, чем текущий прибор будет работать; если же уровень влажности на 3% выше текущего, прибор отключится.
4. Если уровень, который Вы выставляете ниже 30%, прибор начнет процесс осушивания, и экран уровня влажности, покажет "CO".

ВЫКЛЮЧЕНИЕ

Нажмите кнопку "ВКЛ/ВЫКЛ" во время работы прибора он прекратит работу, и все индикаторы погаснут.

ПРИМЕЧАНИЯ:

1. Если уровень влажности, который Вы устанавливаете выше, чем текущий, прибор прекратит работу.
2. Во время осушивания, двигатель вентилятора и компрессор должны работать как минимум 3 минуты с момента начала работы компрессора. Запрещено перезапускать компрессор в течение 3 минут после отключения.
3. Во время работы при низкой температуре воздуха, прибор автоматически дает системе команду отопления. Во время отопления, загорается соответствующий индикатор, двигатель вентилятора работает, а компрессор выключается автоматически.
4. Если нажать кнопку памяти, регулятор запишет текущий уровень влажности, даже если питание отключено. А прибор будет работать по заданному ранее режиму после того, как питание включат.
5. Экран, отображающий уровень влажности, показывает диапазон от 30% до 90%.
6. Если долго не пользуетесь прибором, не оставляйте вилку в розетке.
7. У модели CFZ20/SI используется двойная структура компрессора, и при этом компрессор А должен включаться на 15 секунд раньше компрессора Б.
8. Электропитание, необходимое для моделей ND-240, ND-360 составляет 380В/50Гц, должна быть фаза и функция защиты фазы. Если при трехфазном подключении выходное соединение не подключено должным образом к прибору, то все кнопки на панели управления не будут работать, а экран индикатора влажности будет показывать ошибку "E5", в таком случае, пожалуйста, измените фазу или проверьте питание, потом попробуйте запустить прибор снова.

9. Когда провод подключается к трехфазному источнику питания, то сначала подключается нулевая линия, потом напряжение или нулевая линия и обе линии напряжения.

4. Эксплуатация и безопасность

Не использовать реле, удлинитель или адаптер.



Это может привести к возгоранию, излучению, или электрическому шоку.

Не использовать прибор на солнце, при ветре или дожде.

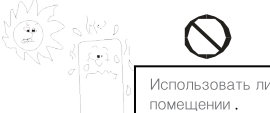

Использовать лишь в помещении.

Не ставить прибор рядом с химикатами.



Летучие химикаты могут повредить прибор и привести к протеканию резервуара.

Во время уборки, выключайте и вынимайте из розетки.



Иначе может привести к электрическому шоку.

Не ремонтируйте прибор самостоятельно, не отсоединяйте его.



Иначе может возникнуть пожар или это может привести к электрическому шоку.

Сделайте фильтр более долговечным.



Если долго не пользуетесь прибором, поместите фильтр в пластиковый пакет.

Не размещать прибор возле печи или обогревателя.

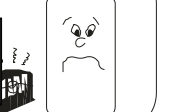

Иначе, резина может оплавиться, и даже загореться.

При возникновении проблем (например, возгорание) выключите прибор и вытащите вилку из розетки.



Иначе может начаться пожар, иные повреждения или электрический шок.

Если выключаете прибор надолго, пожалуйста, вынимайте из розетки вилку.



При сливе установите спускной канал правильно, для быстрой процедуры.

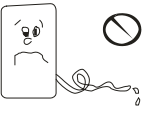

Если внешняя температура отрицательная, не совершайте операцию слива в длинный промежуток времени, пожалуйста.

Установите прибор устойчиво. Если он перевернется, вода вытечет из резервуара и повредит что-нибудь, стоящее рядом.

Более того, это может привести к возгоранию или электрическому шоку из-за ползущего разряда.

Не используйте прибор вблизи воды.

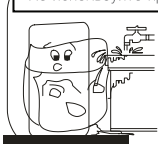

Прибор может протекать, если прольется вода, это может привести к возгоранию или электрическому шоку.

Используйте стандартный электрический источник.



Иначе это может привести к возгоранию или электрическому шоку.

Вытрите грязь с вилки и вставьте плотно.



Если вилка не зафиксирована плотно, это может привести к электрическому шоку.

Не повреждайте провод питания.



Не кладите ничего тяжелого на провод или не нагревайте его и не дергайте. Иначе это может привести к возгоранию или электрическому шоку.

Не используйте вилку как выключатель.



Иначе это может привести к возгоранию или электрическому шоку.

ЗАМЕЧАНИЯ К ЭКСПЛУАТАЦИИ

1. Чтобы не повредить компрессор, во время перемещения прибора, не наклоняйте его более чем на 45°.
2. Прибор должен работать при температурных условиях от 5 °C до 32 °C.
3. Во время осушивания, из-за тепла, выделяющегося из работающего компрессора, температура внутренней среды поднимется на 1-3 °C. И это нормально, не переживайте.
4. Если температура в помещении ниже 10 °C, и влажность окружающей среды достаточно низкая, не следует использовать прибор.
5. Для впуска и выпуска воздуха, прибор должен стоять возле стены на расстоянии в 10 см.
6. Постарайтесь герметизировать комнату, чтобы улучшить эффект осушения.
7. Большое количество мусора на фильтре влияет на процесс осушения, что даже может привести к неисправностям, поэтому стоит производить его чистку хотя бы 1 раз в месяц. Если в воздухе есть освежающий порошок, то фильтр необходимо чистить раз в неделю, а еще лучше в день. Откройте переднюю панель, и почистите фильтр. Было бы неплохо слегка постучать по фильтру перед чисткой или удалить мусор с помощью пылесоса, или же промыть фильтр в чистой воде (температура менее 40 °C в нейтральной среде), а потом высушить его.

5. Устранение проблем

| Неисправности | Причины | Решение проблемы |
|-------------------------------|--|---|
| Не работает | 1. Питание отключено 2. Прибор отключен 3. Вилка находится не в розетке 4. Оплавилась пробка | 1. Включить питание 2. Включить прибор 3. Вставить вилку в розетку 4. Заменить пробку |
| Низкая эффективность осушения | 1. Фильтр забит мусором 2. Препятствие на впуске или выпуске воздуха 3. Дверь или окна открыты 4. Утечка охладителя | 1. Почистите фильтр 2. Удалите препятствие 3. Закройте дверь и окна, а также занавесьте окна, заблокировав солнечные лучи 4. Обратитесь к производителю или продавцу |
| Утечка воды | 1. Прибор под наклоном 2. Дренаж забит | 1. Выровнять прибор на поверхности 2. Открыть панель и удалить препятствие |
| Особый звук | 1. Прибор стоит не устойчиво 2. Фильтр забит | 1. Поставьте прибор устойчиво 2. Почистите фильтр. |

1. Если вдруг возникает любая из вышеперечисленных неисправностей и ее необходимо устранить, свяжитесь с агентом или поставщиком, не разбирайте прибор самостоятельно.
2. Когда прибор работает или заканчивает работу, и возникают некоторые звуки при охлаждении, знайте это не неисправность.
3. Горячий воздух из воздухоотвода тоже нормальное явление.

7. Инструкция к коду неисправности

Прибор самостоятельно определяет неисправность, а экран, отображающий уровень влажности, показывает ее код. (для модели ND-240)

| Неисправность | Причина |
|---------------|-------------------------------------|
| E1 | Детектор уровня влажности |
| E2 | Детектор канала охлаждения |
| E3 | Защита от низкого давления |
| E4 | Защита от высокого давления |
| E5 | Защита фазы (кроме модели CFZ6.8/1) |

Код неисправности для модели ND-360

| Неисправность | Причина |
|---------------|---|
| E1 | Детектор уровня влажности |
| E2 | Детектор канала охлаждения для компрессора А |
| E3 | Защита от низкого давления для компрессора А |
| E4 | Защита от высокого давления для компрессора А |
| E5 | Защита фазы |
| E6 | Защита от низкого давления для компрессора Б |
| E7 | Защита от высокого давления для компрессора Б |
| E8 | Детектор канала охлаждения для компрессора Б |

СПИСОК ХАРАКТЕРИСТИК

| Модель | ND-240 | ND-360 |
|---------------------------|-----------------|------------------|
| Источник питания | 380V/50Hz | |
| Осушение | 10 Кг/ч | 20 Кг/ч |
| Номинальный ток | 4900 В | 9800 В |
| Входная мощность | 9.5 А | 16.6 А |
| Уровень влагоустойчивости | IPX0 | |
| Вес | 150 Кг | 235 Кг |
| Размер | 770*470*1630 мм | 1225*450*1765 мм |

Пожалуйста, обратите внимание на то, что особые уведомления касательно какой-либо конфигурации вышеупомянутых параметров отсутствуют.

СЕРТИФИКАТ СООТВЕТСТВИЯ № РОСС CN.AB73.B04628

Срок действия с 10.06.2011 по 09.06.2012 №0381383

Сертификат выдан: «Metallink Group Co., Ltd. ; Room F.30 B Jindu Building, No.37 Donghai XI Road, Qingdao, Китай».



ГАРАНТИЙНЫЙ ТАЛОН

NEOCLIMA

Настоящий документ не ограничивает определенные законом права потребителей, но дополняет и уточняет оговоренные законом обязательства, предполагающие соглашение сторон либо договор

Поздравляем Вас с приобретением техники отличного качества!

Внимательно ознакомьтесь с гарантийным талоном и проследите, чтобы он был правильно заполнен и имел штамп Продавца. При отсутствии штампа и даты продажи (либо кассового чека с датой продажи) гарантийный срок изделия исчисляется со дня его изготовления. Тщательно проверьте внешний вид изделия и его комплектность, все претензии по внешнему виду и комплектности изделия предъявляйте Продавцу при покупке изделия.

Гарантийное обслуживание купленного Вами прибора осуществляется через Продавца, специализированные сервисные центры или монтажную организацию, проводившую установку прибора (если изделие нуждается в специальной установке, подключении или сборке). По всем вопросам, связанным с техобслуживанием изделия, обращайтесь в специализированные сервисные центры. Подробная информация о сервисных центрах, уполномоченных осуществлять ремонт и техническое обслуживание изделия, находится на сайте: www.atmk.ru

Дополнительную информацию Вы можете получить у Продавца или по нашему телефону в Москве:

+7(495) 6600111
E-mail: dealer@atmk.ru

В случае неисправности прибора по вине изготовителя обязательство по устранению неисправности ложится на уполномоченную изготовителем организацию. В данном случае покупатель в праве обратиться к Продавцу. Ответственность за неисправность прибора по вине организации, проводившей установку (монтаж) прибора, ложится на монтажную организацию. В данном случае необходимо обратиться к организации, проводившей установку (монтаж) прибора.

Для установки (подключения) изделия (если изделие нуждается в специальной установке, подключении или сборке) рекомендуем обращаться в специализированные сервисные центры. Вы можете воспользоваться услугами любых квалифицированных специалистов, однако Продавец, Уполномоченная изготовителем организация, Импортёр, Изготовитель не несут ответственности за недостатки изделия, возникшие из-за его не правильной установки (подключения).

В конструкцию, комплектацию или технологию изготовления изделия, с целью улучшения его технических характеристик, могут быть внесены изменения. Такие изменения вносятся в изделие без предварительного уведомления Покупателя и не влекут обязательств по изменению/улучшению ранее выпущенных изделий. Убедительно просим Вас во избежание недоразумений до установки/эксплуатации изделия внимательно изучить его инструкцию по эксплуатации. Запрещается вносить в Гарантийный талон какие-либо изменения, а так же стирать или переписывать какие-либо указанные в нем данные. Настоящая гарантия имеет силу, если Гарантийный талон правильно/четко заполнен и в нем указаны: наименование и модель изделия, его серийные номера, дата продажи, а так же имеется подпись уполномоченного лица и штамп Продавца.

- Срок службы кондиционеров, осушителей и электрических обогревателей (конвекторов) составляет 10 (десять) лет.
 - Срок службы электрических тепловых пушек и завес составляет 7 (семь) лет, инфракрасных обогревателей 8 (восемь) лет.
 - Срок службы остальных изделий составляет 5 (пять) лет.
 - Гарантийный срок на кондиционеры, электрические тепловые пушки, инфракрасные обогреватели, электрические и водные завесы составляет 24 (двадцать четыре) месяца.
 - Гарантийный срок на электрические конвекторы составляет 36 (тридцать шесть) месяцев со дня продажи изделия Покупателю.
 - Гарантийный срок на прочие изделия составляет 12 (двенадцать) месяцев со дня продажи изделия Покупателю.
- Настоящая гарантия распространяется на производственный или конструкционный дефект изделия.

Выполнение уполномоченным сервисным центром ремонтных работ и замена дефектных деталей изделия производится в сервисном центре или у Покупателя (по усмотрению сервисного центра). Гарантийный ремонт изделия выполняется в срок не более 45 дней. В случае, если во время устранения не достатков товара станет очевидным, что они не будут устранены в определенном соглашением сторон срок, стороны могут заключить соглашение о новом сроке устранения недостатков товара. Указанный срок гарантийного ремонта изделия распространяется только на изделия, которые используются в личных, семейных или домашних целях, не связанных с предпринимательской деятельностью.

Гарантийный срок на комплектующие изделия (детали и которые могут быть сняты с изделия без применения каких-либо инструментов, т. е. ящики, полки, решетки, корзины, насадки, щетки, трубки, шланги и др. подобные комплектующие) составляет три месяца. Гарантийный срок на новые комплектующие изделия, установленные на изделие при гарантийном или платном ремонте, либо приобретенные отдельно от изделия, составляет три месяца со дня выдачи Покупателю изделия по окончании ремонта, либо продажи последнему этих комплектующих. Настоящая гарантия действительна только на территории РФ на изделия, купленные на территории РФ. Настоящая гарантия не дает права на возмещение и покрытие ущерба, произошедшего в результате переделки или регулировки изделия, без предварительного письменного согласия изготовителя, с целью при ведении его в соответствие с национальными или местными техническими стандартами и нормами безопасности, действующими в любой другой стране, кроме РФ, в которой это изделие было первоначально продано.

Настоящая гарантия не распространяется на:

- периодическое обслуживание и сервисное обслуживание изделия (чистку, замену фильтров или устройств выполняющих функции фильтров);
- любые адаптации и изменения изделия, в т.ч. с целью усовершенствования и расширения обычной сферы его применения, которая указана в Инструкции по эксплуатации изделия, без предварительного письменного согласия изготовителя.

Настоящая гарантия не распространяется также на:

- если будет полностью/частично изменен, стерт, удален или будет неразборчив серийный номер изделия;
- использования изделия не по его прямому назначению, не в соответствии с его Инструкцией по эксплуатации, в том числе, эксплуатации изделия с перегрузкой или совместно со вспомогательным оборудованием, не рекомендуемым Продавцом, уполномоченной изготовителем организацией, импортером, изготовителем;
- наличия на изделии механических повреждений (сколов, трещин и т. д.), воздействий на изделие через мерной силы, химически агрессивных веществ, высоких температур, повышенной влажности/запыленности, концентрированных паров, если что-либо из перечисленного стало причиной неисправности изделия;
- ремонта/наладки/инсталляции/адаптации/пуска изделия в эксплуатацию не уполномоченными на то организациями/лицами;
- стихийных бедствий (пожар, наводнение и т. д.) и других причин находящихся вне контроля Продавца, уполномоченной изготовителем организации, импортера, изготовителя и Покупателя, которые при чинили вред изделию;
- неправильного подключения изделия к электрической сети, а так же неисправностей (не соответствие рабочих параметров) электрической сети и прочих внешних сетей;
- дефектов, возникших вследствие попадания внутрь изделия по сторонних предметов, жидкостей, кроме предусмотренных инструкцией по эксплуатации, насекомых и продуктов их жизнедеятельности и т. д.;
- не правильного хранения изделия;
- необходимости замены ламп, фильтров, элементов питания, аккумуляторов, предохранителей, а так же стеклянных/фар форовых/матерчатых и перемещаемых вручную деталей и других дополнительных быстро изнашивающихся/сменных деталей изделия, которые имеют собственный ограниченный период работоспособности, в связи с их естественным износом, или если такая замена предусмотрена конструкцией и не связана с разборкой изделия;
- дефектов системы, в которой изделие использовалось как элемент этой системы.

С момента подписания Покупателем Гарантийного талона считается, что:

- Вся необходимая информация о купленном изделии и его потребительских свойствах предоставлена Покупателю в полном объеме, в соответствии со ст. 10 Закона "О защите прав потребителей";
- Покупатель получил Инструкцию по эксплуатации купленного изделия на русском языке и
- Покупатель ознакомлен и согласен с условиями гарантийного обслуживания/ особенностями эксплуатации купленного изделия;
- Покупатель претензий к внешнему виду /комплектности/..... купленного изделия не имеет. Если изделие проверялось в присутствии Покупателя написать "работает"

Подпись Покупателя: Дата:

Заполняется ПРОДАВЦОМ

ГАРАНТИЙНЫЙ ТАЛОН
сохраняется у клиента

Модель
Серийный номер.....
Дата продажи
Название продавца
.....
Адрес продавца
.....
Телефон продавца
.....
Подпись продавца
Печать продавца

Изымается МАСТЕРОМ при обслуживании

**УНИВЕРСАЛЬНЫЙ
ОТРЫВНОЙ ТАЛОН**
на гарантийное обслуживание

NEOCLIMA

Модель
Серийный номер
Дата приема в ремонт
№ заказа-наряда
Проявление дефекта
.....
Ф.И.О. клиента
.....
Адрес клиента
.....
Телефон клиента
Дата ремонта.....
Подпись мастера.....

sp

NEOCLIMA универсальный отрывной талон на гарантийное обслуживание

sp

Заполняется УСТАНОВЩИКОМ

ГАРАНТИЙНЫЙ ТАЛОН
сохраняется у клиента

Модель
Серийный номер.....
Дата продажи
Название установщика
.....
Адрес установщика
.....
Телефон установщика
.....
Подпись установщика
Печать установщика

Изымается МАСТЕРОМ при обслуживании

**УНИВЕРСАЛЬНЫЙ
ОТРЫВНОЙ ТАЛОН**
на гарантийное обслуживание

NEOCLIMA

Модель
Серийный номер
Дата приема в ремонт
№ заказа-наряда
Проявление дефекта
.....
Ф.И.О. клиента
.....
Адрес клиента
.....
Телефон клиента
Дата ремонта.....
Подпись мастера.....

sp

NEOCLIMA универсальный отрывной талон на гарантийное обслуживание

